



**Руководство для ученика  
по использованию платформы  
«Открытая школа»  
v. 0.67**

**8 800 775-76-72  
support@2035school.ru**

|                        |    |
|------------------------|----|
| Доступ к системе       | 3  |
| Кодовое слово          | 3  |
| QR-код                 | 5  |
| Установить пароль      | 5  |
| Восстановление пароля  | 8  |
| Разделы платформы      | 8  |
| Функционал ученика     | 8  |
| Редактирование профиля | 8  |
| Выполнение заданий     | 11 |
| Просмотр уроков        | 13 |

## Доступ к системе

Доступ к платформе выдается классным руководителем в школе и содержит кодовое слово и QR-код:

---



Семен Иванов

Цветков Юрий Савёлович приглашает вас в Открытую Школу  
Ваш код для авторизации:

пужозалуре



---

### Кодовое слово

Для того чтобы войти в систему с использованием кодового слова, необходимо:

1. Перейти на сайт Открытой школы: <http://2035school.ru>
2. В окне Авторизация выбрать вкладку: По коду:

Открытая Школа

## Авторизация

Логин (чаще всего, Email)

Пароль

Запомнить меня

Войти

С паролем  
Я задал пароль

Без пароля  
Меня пригласили

По коду  
Выдан учителем

3. Ввести кодовое слово и щелкнуть по кнопке Войти:

Открытая Школа

## Авторизация

пужозалурѣ

Запомнить меня

Войти

С паролем  
Я задал пароль

Без пароля  
Меня пригласили

По коду  
Выдан учителем

## QR-код

Для того чтобы авторизоваться на сайте с использованием QR-кода необходимо:

1. Установить на планшет (смартфон) любой QR ридер:

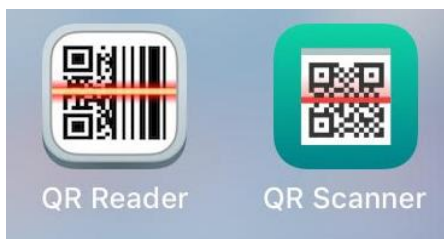

2. Отсканировать представленный QR код, используя установленное приложение:

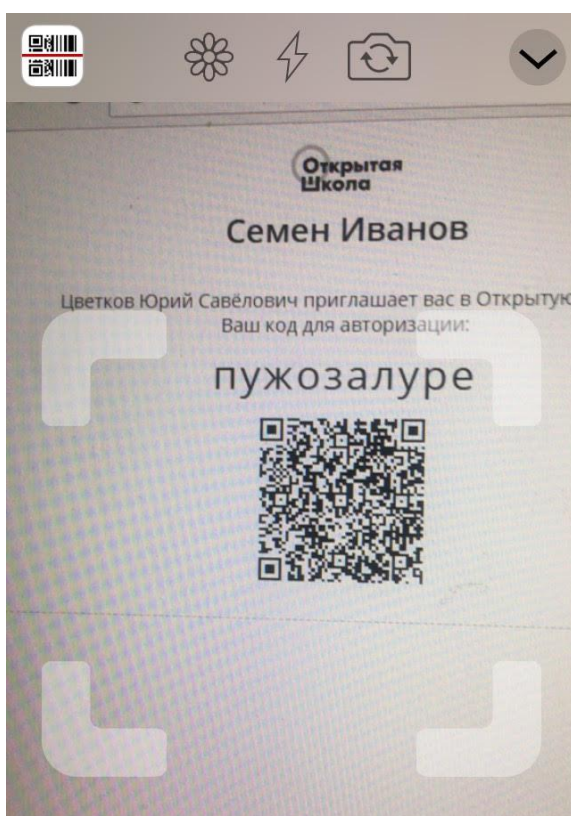

## Установить пароль

Ты можешь установить пароль, чтобы в дальнейшем для входа пользоваться не кодовым словом, а свои логином и паролем. Для этого необходимо:

1. Авторизоваться на сайте с использованием кодового слова или QR кода.

- Щелкнуть по кнопке Установить пароль:

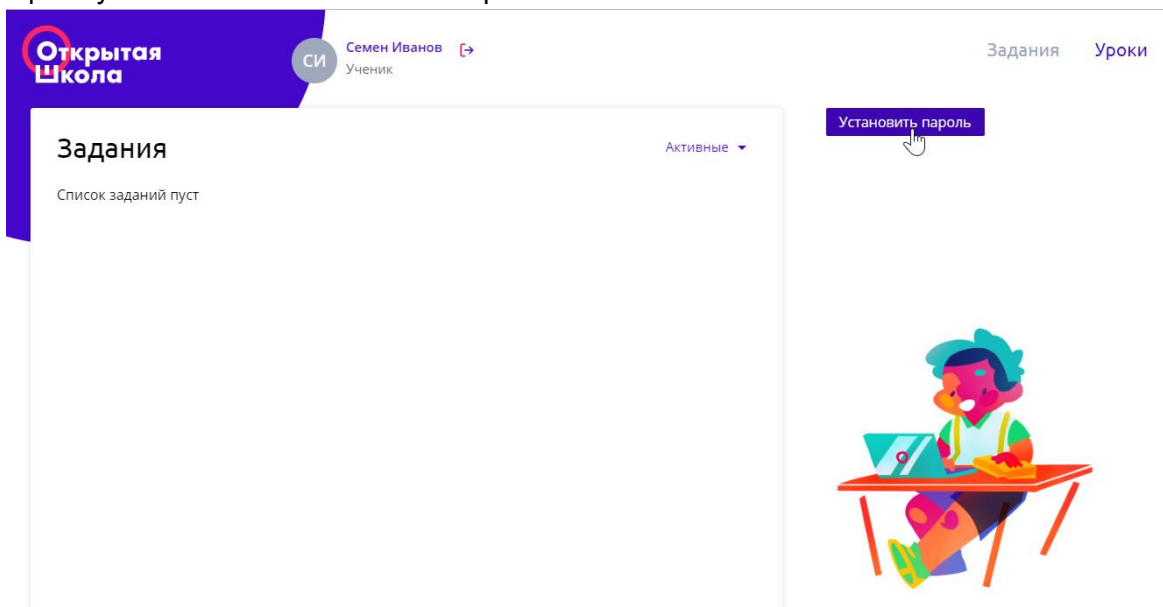

- В новом окне указать свой электронный адрес и дважды повторить пароль, который ты в дальнейшем будешь использовать для входа на сайт и щелкнуть по кнопке Установить пароль:

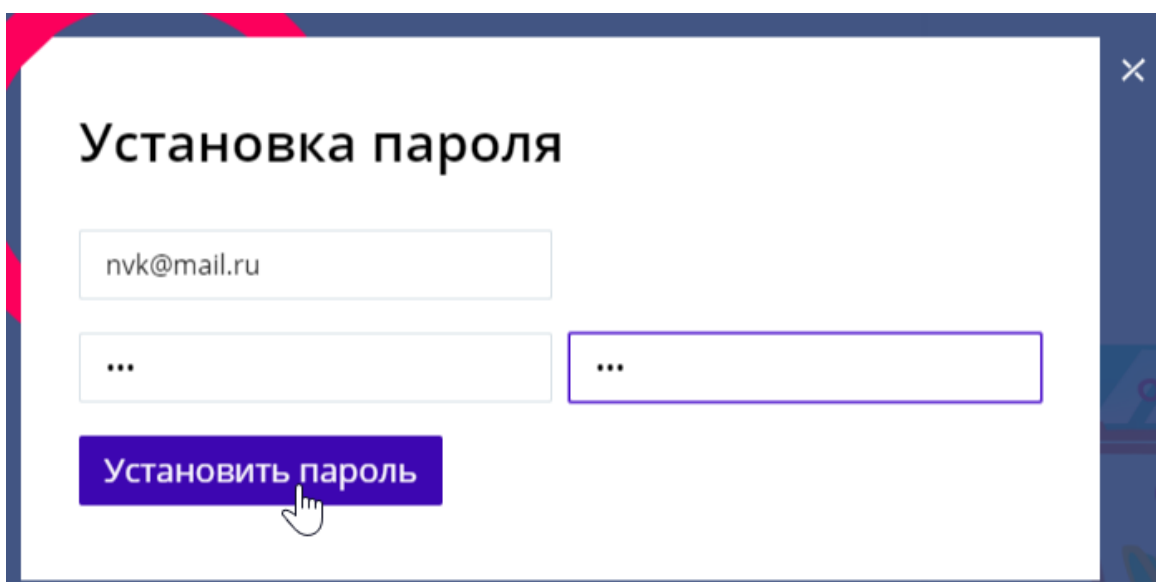

Если пароль будет задан, ты увидишь следующее сообщение:

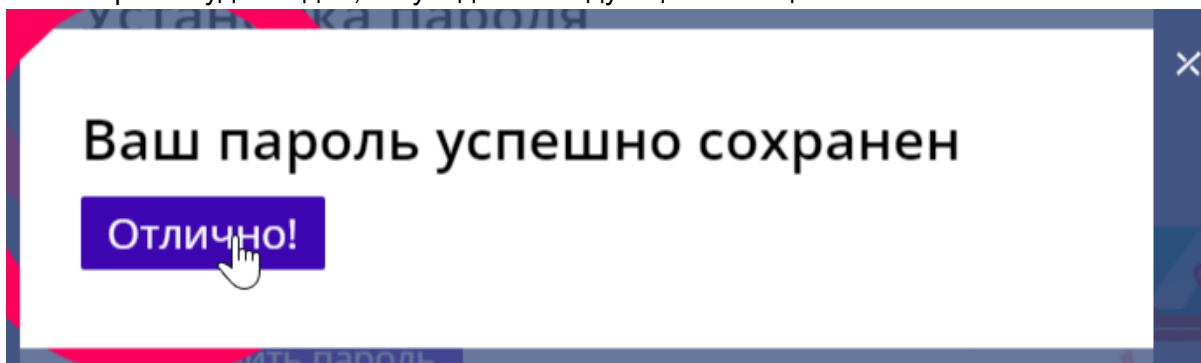

Щелкни по слову Отлично! чтобы закрыть это окно.

4. В следующий раз для входа на сайт тебе будет необходимо в окне Авторизации выбрать вкладку С паролем:

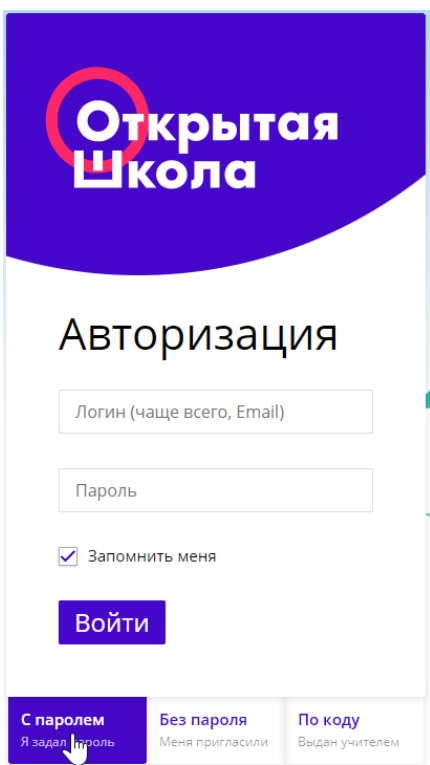

5. Ввести электронный адрес, пароль и щелкнуть по кнопке Войти:

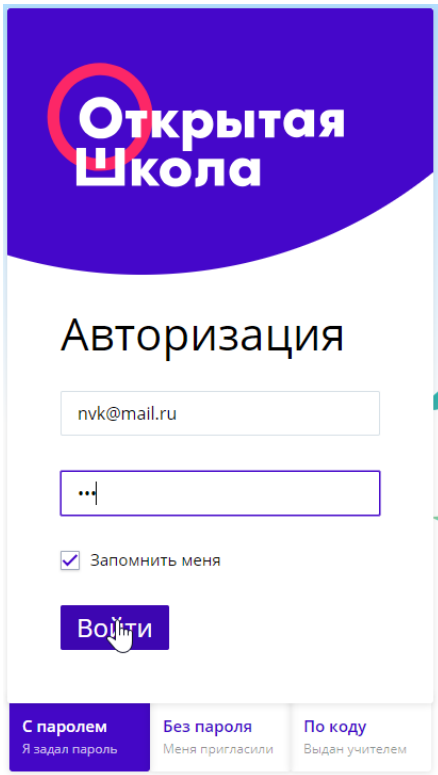

## Восстановление пароля

Если ты забыл свой пароль для входа на сайт, то тогда ты можешь воспользоваться входом через кодовое слово или QR код, который был выдан классным руководителем.

После авторизации в системе тебе становится доступной кнопка Сменить пароль, с помощью которой ты можешь задать новый пароль для входа систему:

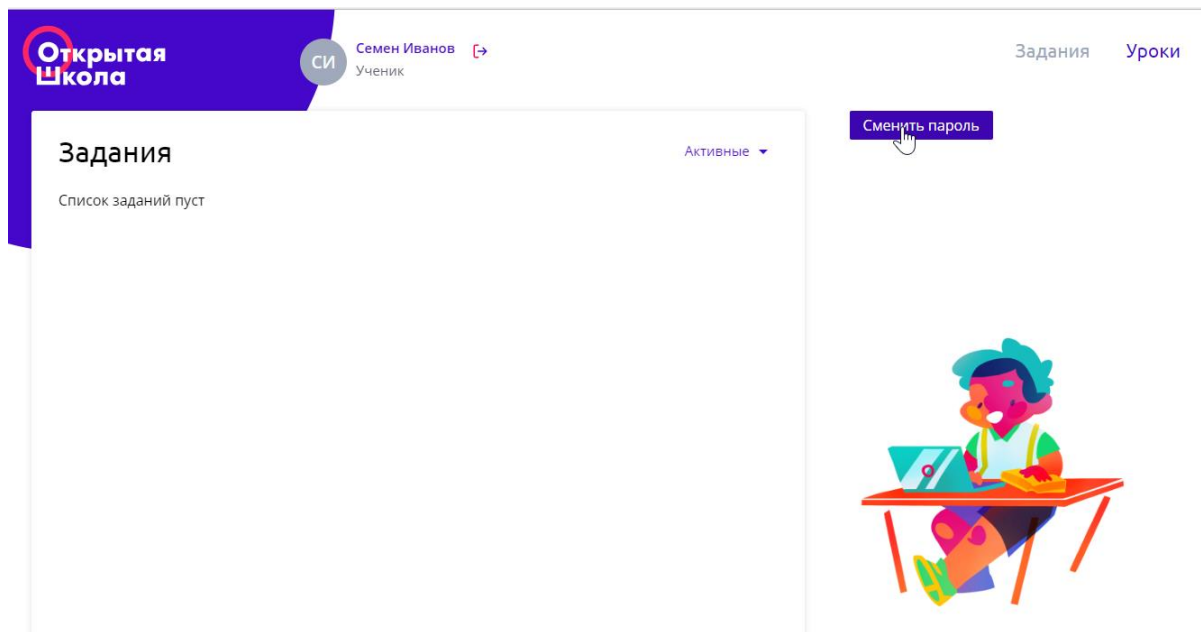

## Разделы платформы

- Задания. В данном разделе отображаются все задания, которые выданы тебе учителями, а также сроки для их выполнения
- Уроки. Здесь представлены образовательные материалы с которыми ты можешь познакомиться в любой момент времени. Посмотреть образовательные видеоролики. Поработать с тренажерами. Оценить уровень своих знаний по изученной теме

## Функционал ученика

- добавление фотографии к своему профилю
- работа над заданиями учителя
- знакомство с электронными образовательными ресурсами платформы

## Редактирование профиля

Для того чтобы добавить фотографию к своему профилю необходимо:

1. Авторизоваться в системе



2. Щелкнуть по значку фотоаппарата рядом со своим именем:

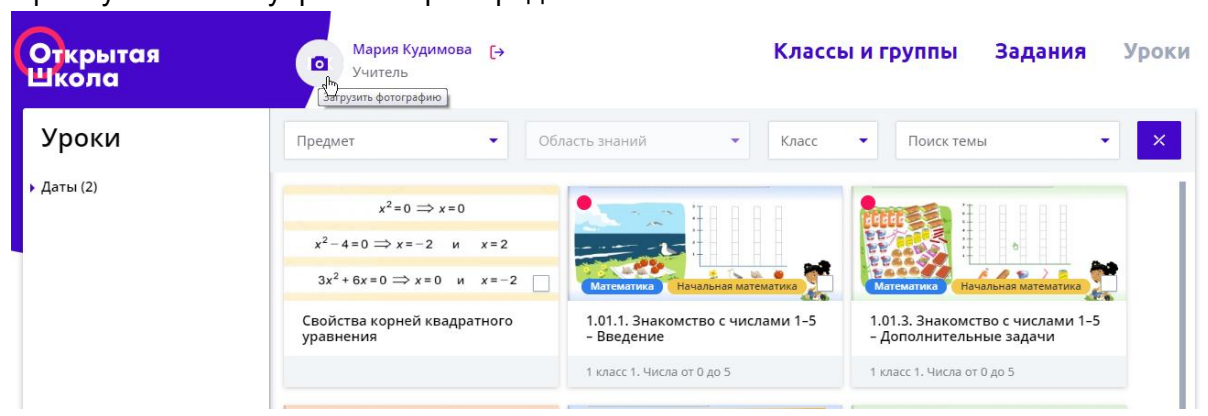

3. В новом диалоговом окне щелкнуть по кнопке Выбрать файл:

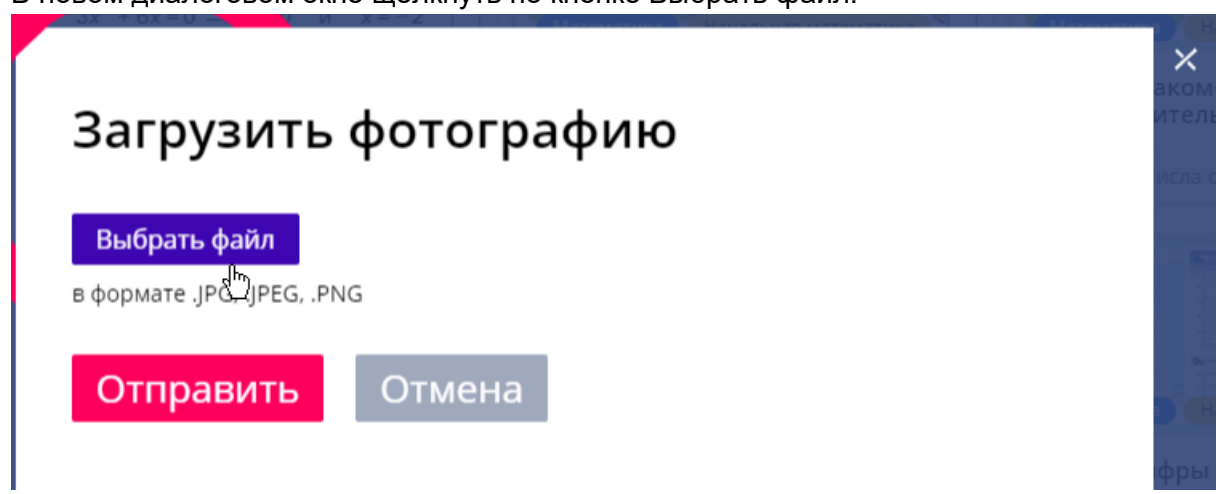

4. На компьютере найти файл, который ты хочешь добавить к своему профилю (разрешены следующие форматы файлов: jpg, jpeg, png) и щелкнуть по кнопке Открыть:

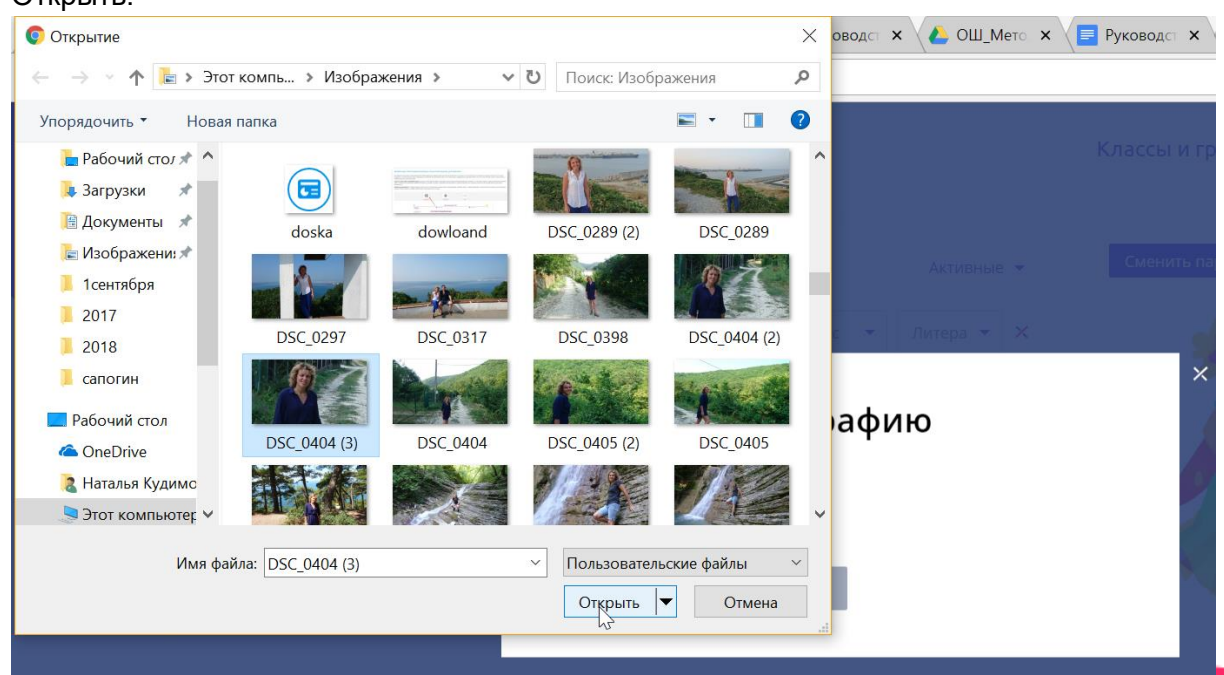

5. Если добавленное изображение тебе подходит, то необходимо щелкнуть по кнопке Отправить:

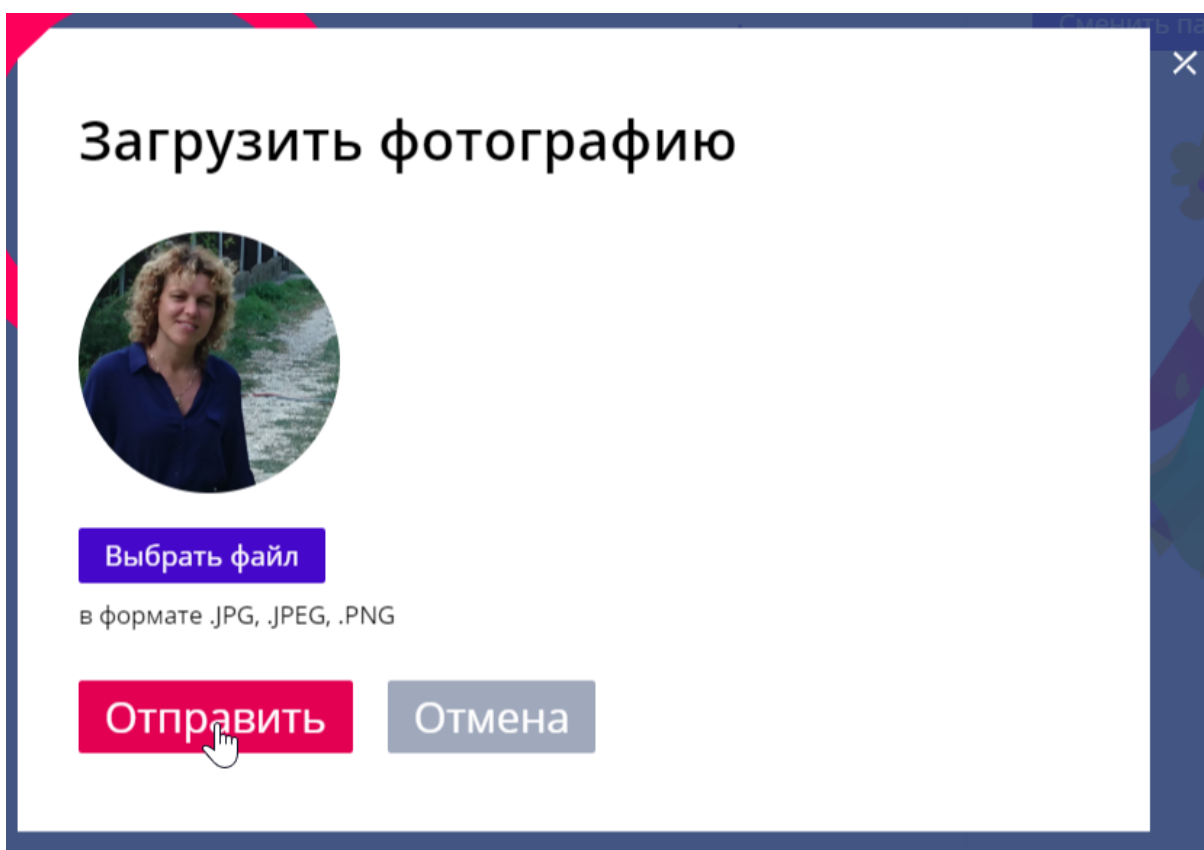

6. После этого в верхней части страницы, рядом с твоим именем отобразится фотография, которую ты загрузил:

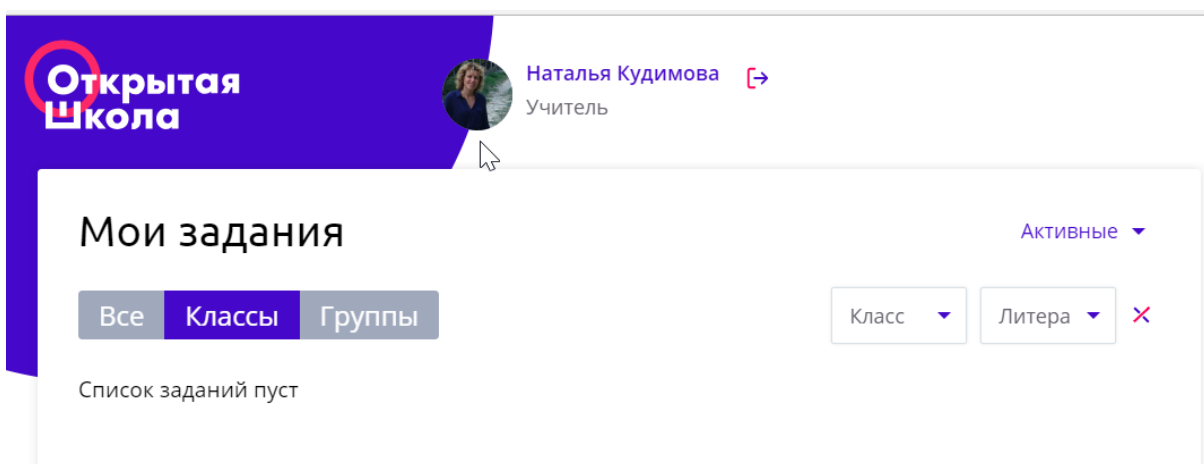

## Выполнение заданий

После входа на платформу ты автоматически попадаешь в раздел Задания, где отображаются все выданные учителем уроки:

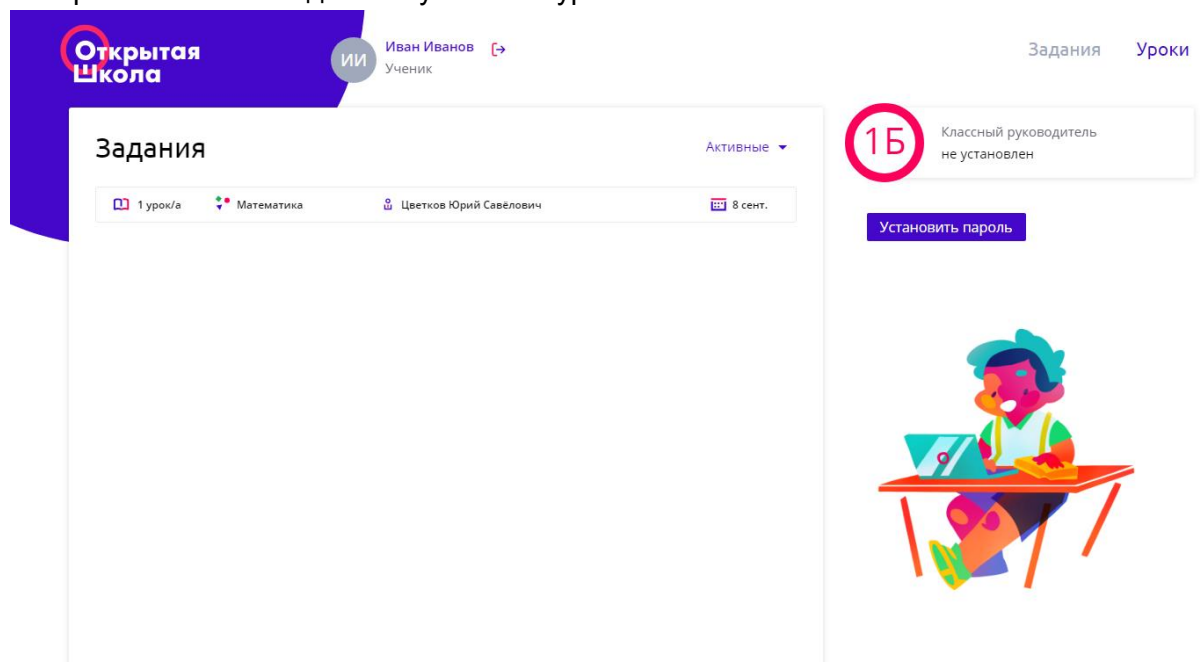

В списке отображается количество заданных уроков, по какому предмету и каким учителем выдано задание, также отображается число до которого необходимо выполнить данное задание.

Для выполнения задания тебе необходимо щелкнуть по строке с нужным заданием:

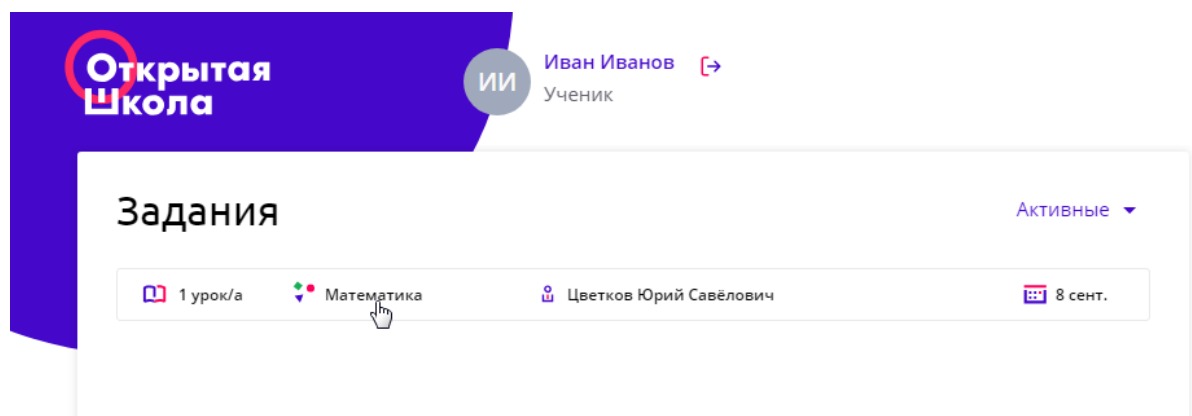

И дальше щелкнуть по самому уроку с которым необходимо познакомиться:

# Задания

Активные ▾

1 урок/а    Математика    Цветков Юрий Савёлович    8 сент.

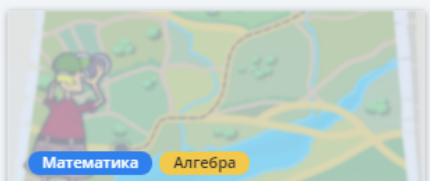

Математика    Алгебра

Задачи на проценты

Комбинаторика. Элементы теории в...

Откроется содержание урока, который был выдан учителем:

Открытая Школа    ИИ Иван Иванов Ученик    Задания    Уроки

←    Задачи на проценты    1 / 11    →

Содержание урока

**Цели урока:**

- ввести понятие "процент";
- научить находить процент от числа и число по его процентам;
- обобщить методы решения практических задач различного содержания.

**Содержание урока:**

- [Понятие процента](#)
- [Нахождение процента от данного числа](#)
- [Нахождение числа по его процентам](#)
- [Нахождение процента первого числа от второго](#)
- [Коэффициент процентного изменения](#)
- [Проценты в повседневной жизни](#)
- [Процент прибыли](#)
- [Задачи на проценты](#)
- [НДС](#)
- [Результаты](#)

←    🏠    1    2    3    4    5    6    7    8    9    ...    📄    →

Переходя по страницам урока ты можешь знакомиться с его теоретическим материалом, а также выполнять задания тестов и тренажеров.

## Просмотр уроков

Ты можешь знакомиться с любым уроком, который есть на платформе. Для этого тебе необходимо:

1. Перейти в раздел Уроки:

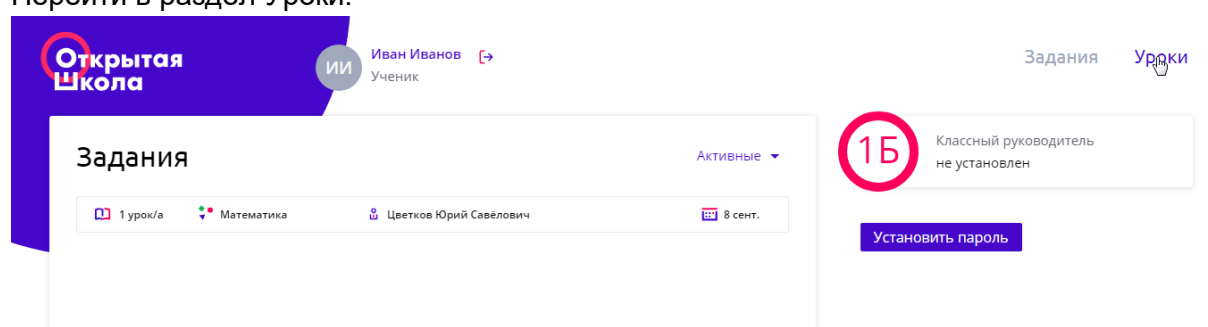

2. Используя фильтр или Теги найти интересующие тебя уроки:

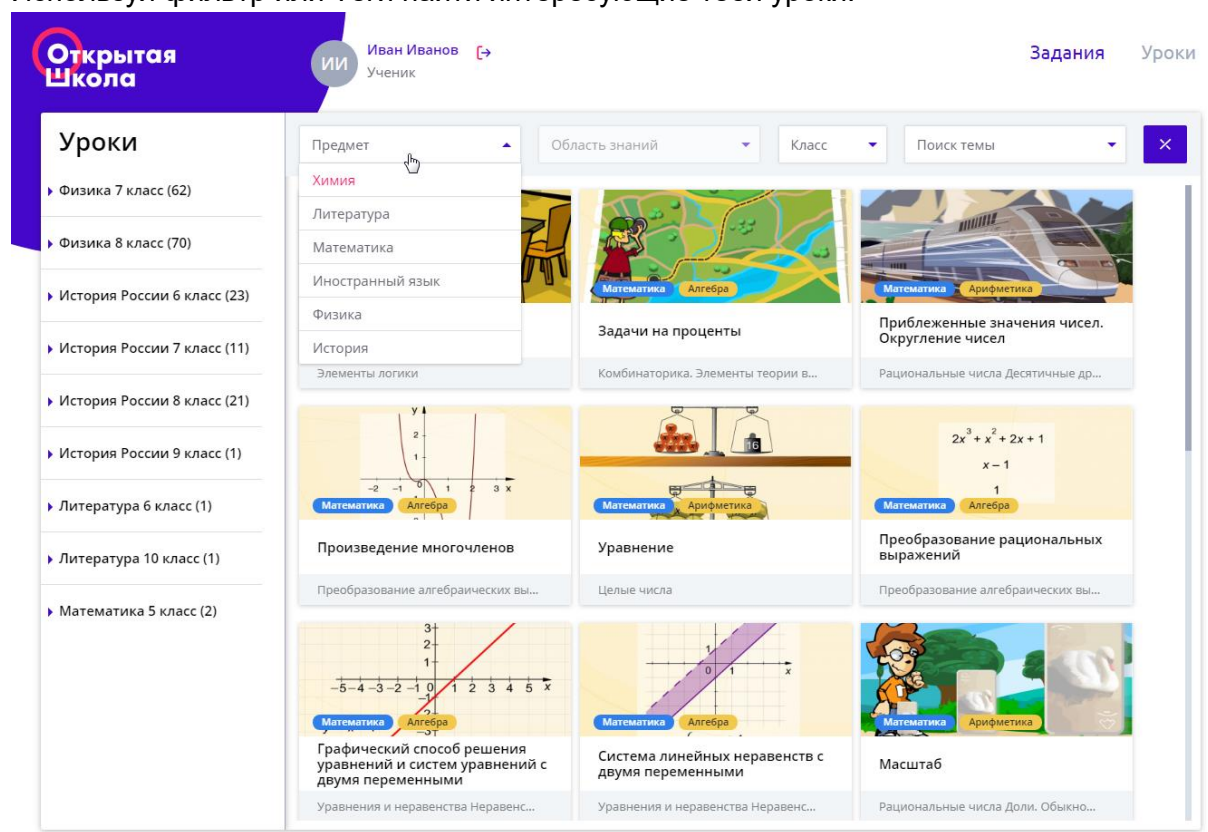

3. Щелкнуть по уроку, который тебе интересен:

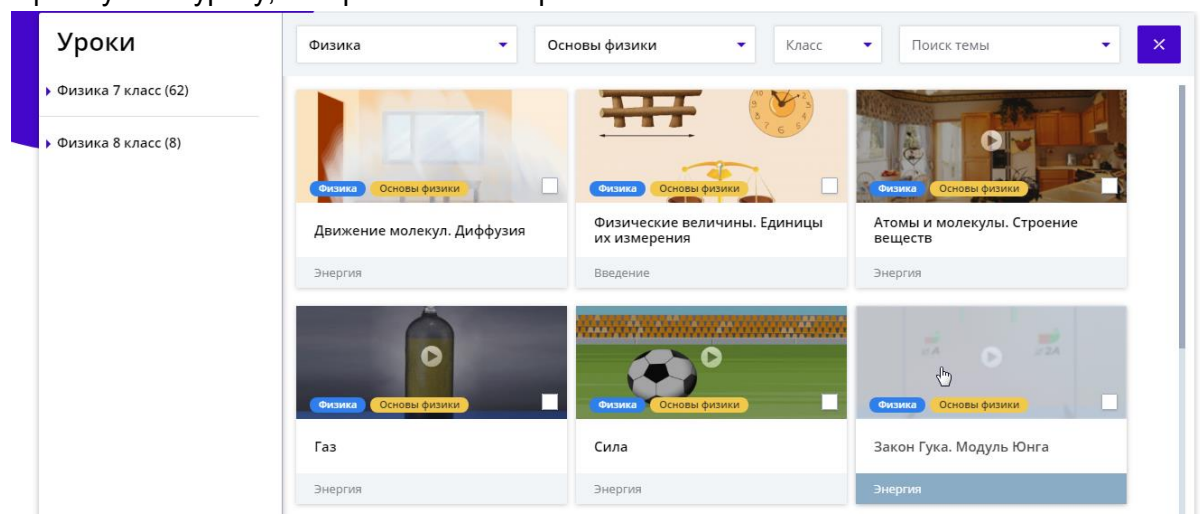

И знакомиться с материалами ресурса:

### Упражнение 8

Воспользуйтесь линейкой для измерения размеров АВ, CD, EF самолета на чертеже. Затем заполните таблицу. Округлите ответ до десятых.

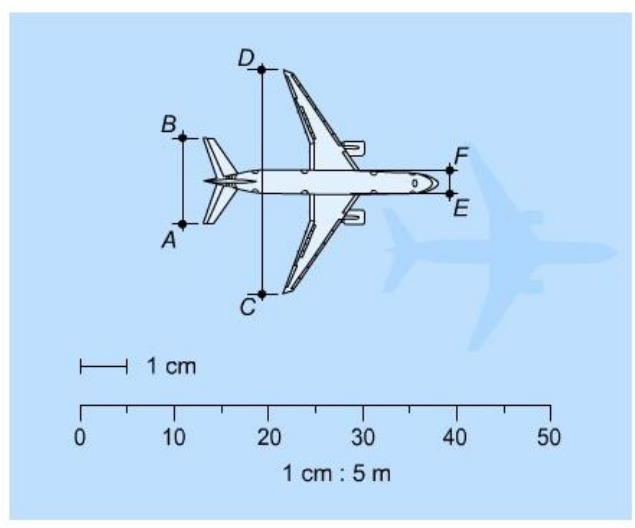

- Линейка АВ
- Линейка CD
- Линейка EF

|    | Длина планера              | Действительная длина      |
|----|----------------------------|---------------------------|
| AB | <input type="text"/><br>см | <input type="text"/><br>м |
| CD | <input type="text"/><br>см | <input type="text"/><br>м |
| EF | <input type="text"/><br>см | <input type="text"/><br>м |